

地板采暖温度控制器使用说明书

采暖温度控制器主要用于地板采暖控制系统，兼容有源及无源信号控制输出功能，用以控制地板电采暖负载、水暖电热执行器的开启与关闭，达到舒适控温的目的。（不可编程）

技术指标：

- 工作电压：100V-240V 50/60HZ
- 功耗：< 0.1W
- 负载电流：250VAC 5(3)A
- 温度精度：±1℃ 或 ±1°F
- 温度控制范围
- ※房间控制模式：5℃~30℃(41°F~86°F)
- ※地板控制模式：5℃~40℃
- 工作环境温度：0℃~+50℃
- 贮存温度：-10℃~+60℃
- 外形尺寸：86×86×32mm（通用于86接线盒）

按键及显示功能说明：

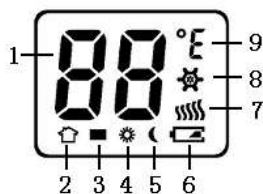
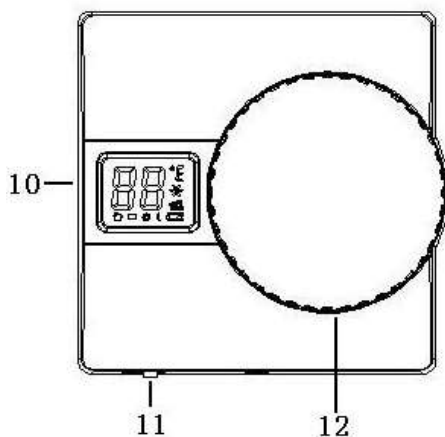

- (1) 2位温度显示区
- (2) 房间温度标志
- (3) 地板温度标志
- (4) 舒适运行模式标志
- (5) 节能运行模式标志
- (6) 电池低电量报警标志（本型号无效）
- (7) 制热输出标志
- (8) 制冷输出标志
- (9) 摄氏温度或华氏温度显示符
- (10) LCD显示区
- (11) ON/OFF开关

拨码设置说明：

采用4位拨码开关。

- (1)、第1拨码位：华氏温度和摄氏温度显示选择位，置1为华氏温度显示，置0为摄氏温度显示。注：华氏温度显示只对房间温度控制有效，在地板温度控制无效。
- (2)、第2拨码位：制冷模式有效，用于选择压机保护功能，为1时无压机保护功能，为0时压机5分钟保护。
- (3)、第3拨码位：ON/OFF位，决定开关功能：系统开关机功能，以及节能或舒适运行模式。当该位置1时，ON/OFF作为系统开关机功能，置0时，ON/OFF作舒适运行或节能运行模式选择。

(4)、第 4 拨码位：制冷制热选择位。

图例 1. 如右图所示的设置，该设置为：地板控制制热模式，开关起开关机作用。

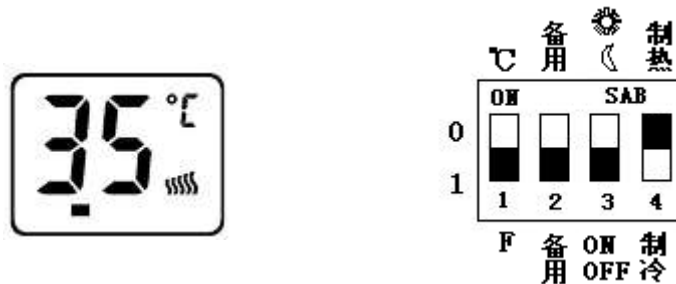

图例 2. 如右图所示的设置，该设置为：房间控制制冷模式，开关起节能运行或舒适运行模式选择作用，5 分钟压机保护，摄氏温度显示。

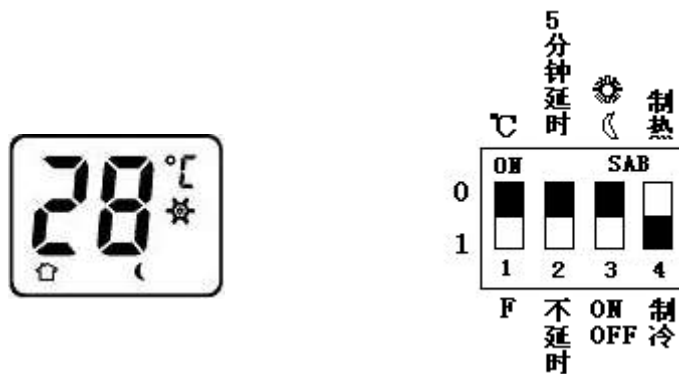

操作说明：

1、温度设定



在开机状态下，旋转旋盘，进入温度设定模式，显示屏闪烁显示对应的设定温度值。无旋转，5S 后自动返回显示实时房间（或地板）温度。



2、控制模式选择：

开机状态下，系统自动检测温度传感器以确定是房间温度控制还是地板温度控制模式：

- A、当系统外接了地板温度传感器，地板温度标志（3）显示，指示此时为地板温度控制模式，并显示地板实时温度；
- B、当没有接地板温度传感器，而系统又可以检测到房间温度传感器，则房间温度标志（2）显示，指示此时为房间温度控制模式，并显示房间实时温度。

3、开关功能及运行模式选择：

拨码开关第 3 位拨到 ON/OFF 时，此时开关（11）作为开关机功能，关机时屏幕显示 OF，并停止输出。当拨码开关第 3 位拨到  /  时，开关此时作为舒适运行或节能运行模式选择：

- A、当开关（11）拨到  时，选择舒适运行模式， 标志常亮：
 - 制热模式下，当设定温度 - 实时温度 > 1，制热启动，并且制热标志（7）常亮；实时温度 - 设定温度 > 1，制热停止输出，制热标志（7）不亮；
 - 制冷模式下，当实时温度 - 设定温度 > 1，制冷启动，并且制冷标志（8）常亮；设定温度 - 实时温度 > 1，制冷停止输出，制冷标志（8）不亮。
- B、选择节能运行模式时，制热模式下节能运行设定温度值为舒适设定值 - 4 度，制冷模式下节能运行设定温度为舒适设定值 + 4 度。制冷制热启动与停止同 A、B。节能运行模式下， 标志闪烁。

4、压机保护功能（制冷模式有效）：

在制冷模式下，拨码第 2 位起压机保护选择功能，拨到 1，无压机保护，拨到 0，选择 5 分钟压机保护。当选择 5 分钟压机保护功能时，压机停止工作后，必须经过 5 分钟才能再次启动压机，以保护压机，即当实时温

度 - 设定温度 > 1 时, 制冷标志 (8) 闪烁 5 分钟, 5 分钟之后制冷启动输出, 标志 (8) 常亮。

5、输出功能:

本温控器兼有有源信号输出及无源信号输出功能, 可供用户自由选择输出方式, 详细接线请参考接线示意图。

6、温度报警功能:

- 1)、房间温度控制模式下, 当房间温度超过 30°C (86°F) 时, 屏幕显示 HI, 此时若为制冷模式, 则强制制冷输出, 并显示制冷标志, 若制热模式则停止输出; 当房间房间温度低于 5°C (41°F), 屏幕显示 L0, 若此时为制冷模式, 则停止制冷输出, 若制热则强制制热输出, 并显示制热标志。
- 2)、地板温度控制模式下, 当房间温度超过 40°C , 屏幕显示 HI, 此时若为制冷模式, 则强制制冷输出, 并显示制冷标志, 若制热模式则停止输出; 若房间房间温度低于 5°C , 屏幕显示 L0, 若此时为制冷模式, 则停止制冷输出, 若制热则强制制热输出, 并显示制热标志。

7、传感器故障报警

若系统没有检测到有效的地板温度传感器时:

当房间温度传感器短路时, 屏幕闪烁显示 E1, 并停止输出。

当房间温度传感器开路时, 屏幕闪烁显示 E2, 并停止输出。

当地板温度传感器短路时, 屏幕闪烁显示 E3, 并停止输出。

安全须知:

- ✓ 在安装、移动、清洁或检修温控器前注意通过旋开保险丝或断开断路器来切断电源
- ✓ 在安装温控器前须详细阅读说明书
- ✓ 具有相应安全知识的工程公司才能安装温控器
- ✓ 所有的接线必须符合国家标准
- ✓ 严格按照说明书操作温控器

接线示意图:

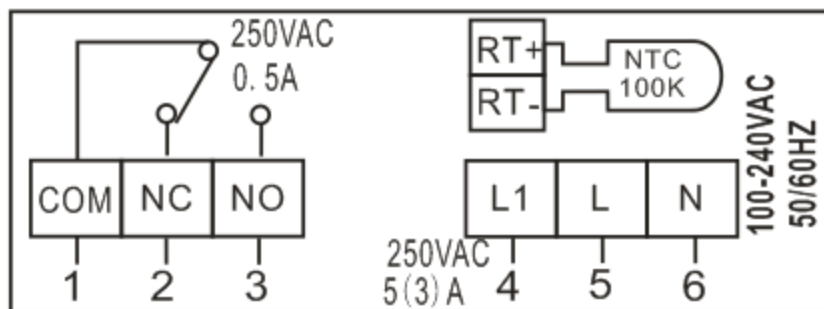

注: 端子 1、2、3 为无源接线端口, 4 为有源输出, 5、6 分别为火线零线端口。

对以上温控操作之说明, 如果您有任何疑问, 请随时致电相关服务中心, 我们将会有专业人员为您做详尽的解答。

 **HONGTA** 红塔
Heating Solutions 地暖
全球顶级采暖系统集成供应商



北京红塔设备安装有限公司

免费热线：400-610-5500

地址：北京市海淀区车公庄西路38号院4号楼9层

总机：010-51798271 010-51798272

010-51798273 010-51798274

售后：010-51798276

传真：010-51798277

邮箱：dinuan@vip.163.com

24小时客户热线：13910162081

工厂库存地址：北京顺义区马坡镇前晏子村西南二
排一号

新办公地点/展厅：北京朝阳区高碑店西店村c区c04
栋1~4层